

Esta guía rápida es un resumen del manual de instalación completo. Dicho manual contiene advertencias de seguridad y otras explicaciones que deben ser tenidas en cuenta. Puede descargar la versión más actualizada de esta guía y del manual de instalación en el apartado "Descargas" de la web de Erreka: <http://www.erreka-automation.com>

AVISO Las opciones y funciones descritas en la presente guía son aplicables a partir de la versión del *firmware* que se indica sobre el circuito. El *firmware*, como parte de un proceso de mejora continua, está sujeto a la incorporación de nuevas funcionalidades o a su ampliación, y como consecuencia a la generación de nuevas versiones no necesariamente compatibles con las anteriores. Por lo tanto, si la versión de su *firmware* es inferior a la indicada en esta guía, es posible que algunas opciones y funciones no estén disponibles o sean diferentes.

Elementos de la instalación completa

NOTA: este cuadro de maniobra es válido para accionadores de puertas: batientes (C 301), correderas (C 302), basculantes (C 303).

Cableado eléctrico

- A: Alimentación general
- B/F: Lámpara destellante con antena
- C: Focócelulas (Rx / Tx)
- D: Selector de llave
- E: Accionador

MUY IMPORTANTE: es imprescindible instalar el tope de cierre **TC**, y los toques de apertura **TA**.

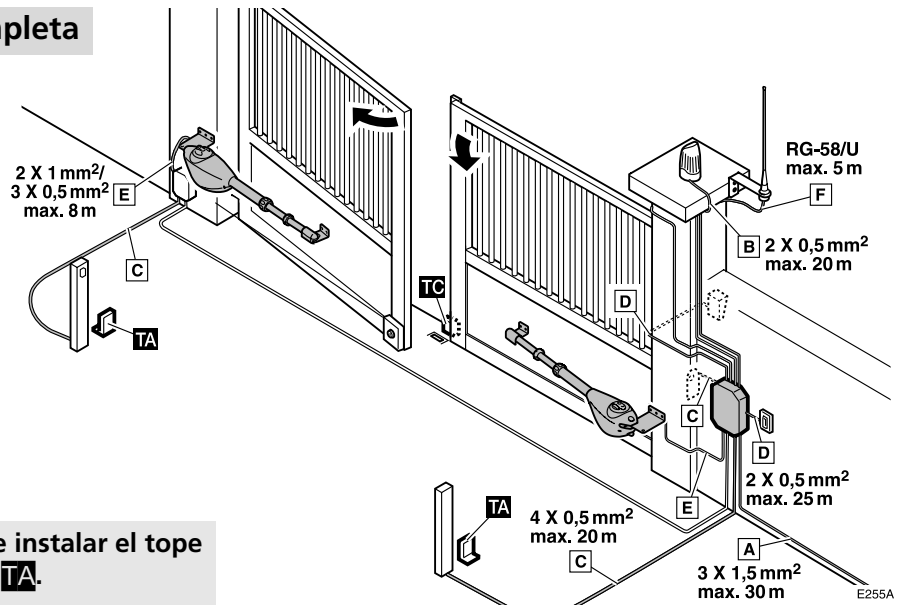

Conexión de la alimentación y periféricos (válido para todos los casos)

EPS1: tarjeta para semáforos (con el parámetro $Rb00$). Vea otras opciones en la página 8 (parámetros $Rb01 - Rb03$).

ST1: abrir
ST2: cerrar

DL6: LED ST1
DL8: LED ST2
DL13: LED marcha radio
DL14: LED batería
DL15: LED 12Vdc
DL16: LED red

F1: 2A (VIVO-D203),
4A (VIVO-D203M)
F2: 10A
F3: 315mA

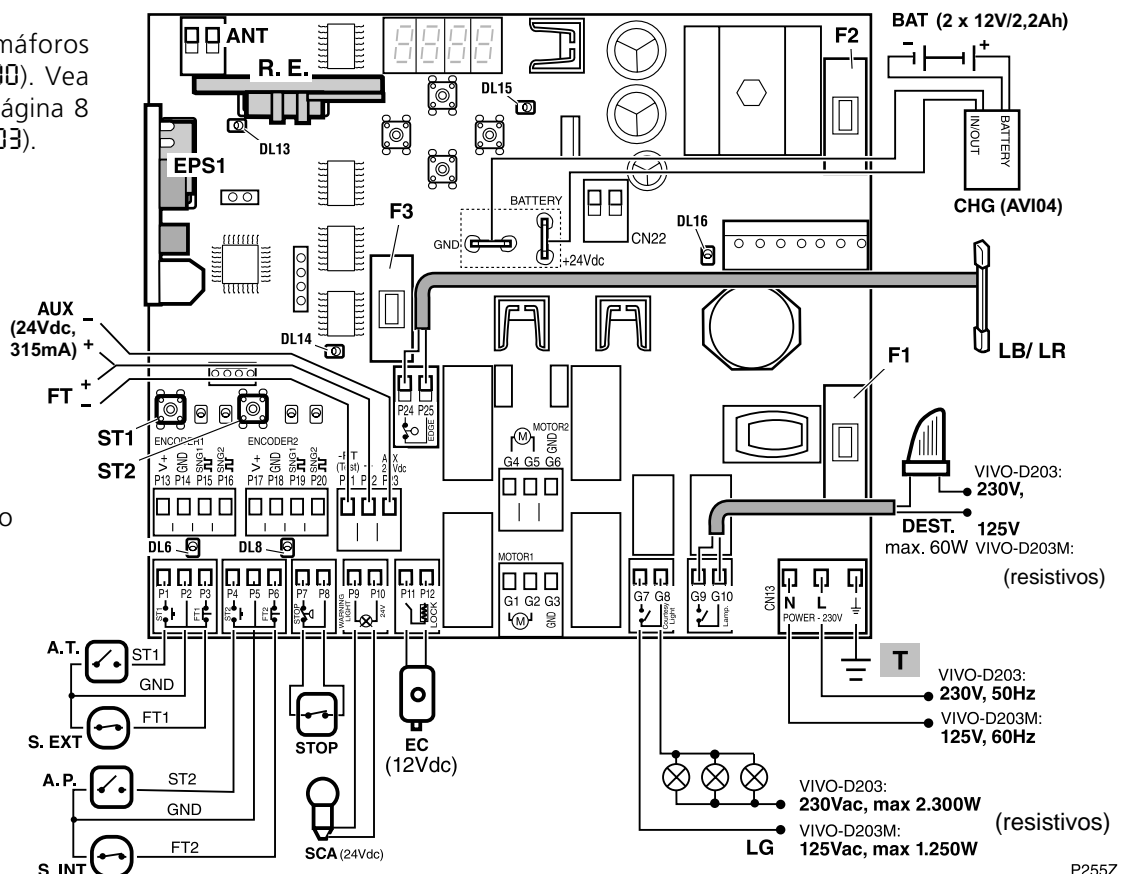

Conexión de accionadores para puertas batientes de hoja simple o doble (parámetro [30])

ST1: abrir
ST2: cerrar

DL1: LED SGN1 (encoder/FCA) A1
DL2: LED SGN2 (encoder/FCC) A1
DL3: LED SGN1 (encoder/FCA) A2
DL4: LED SGN2 (encoder/FCC) A2

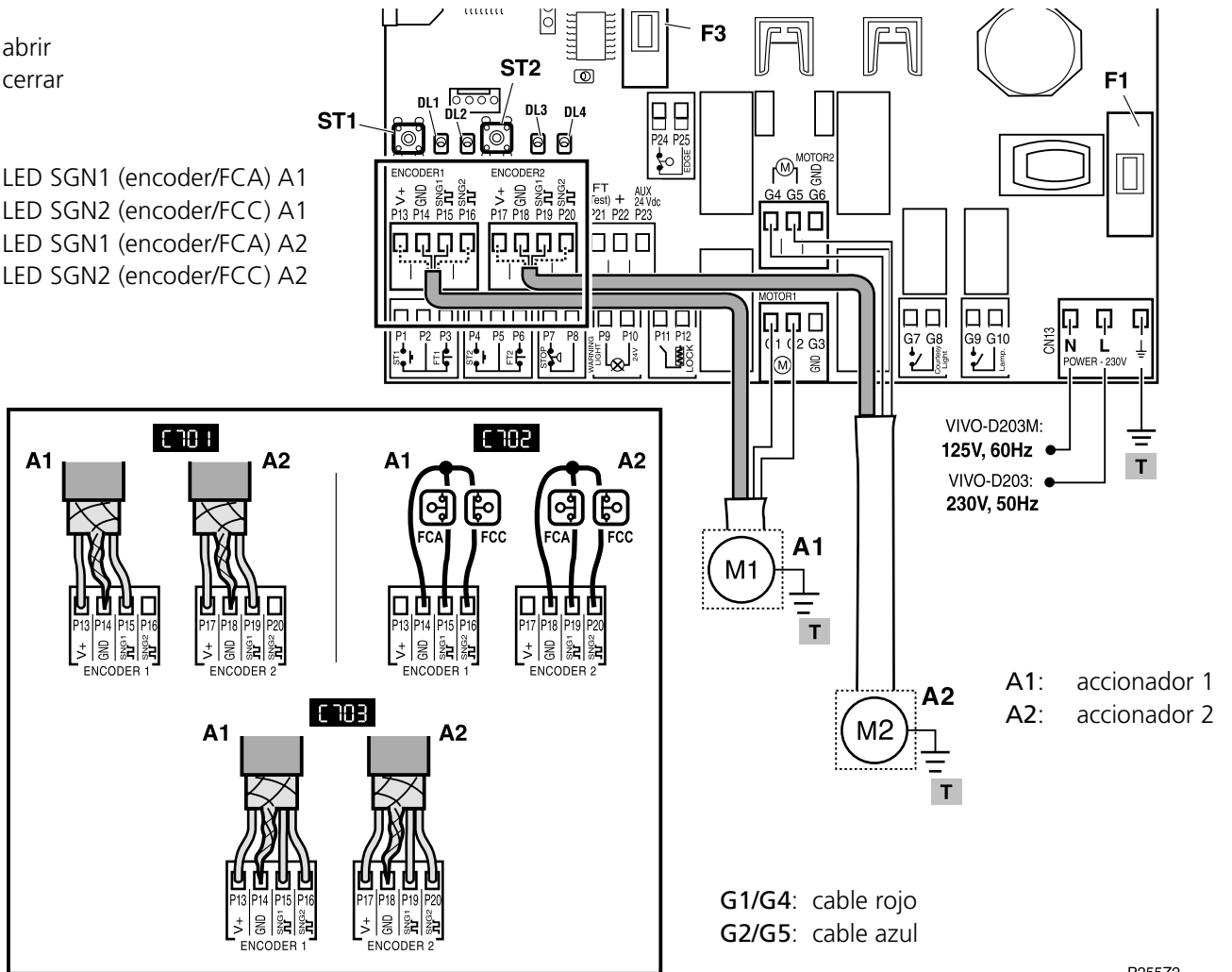

P255Z2

Conexión encoder simple ([701])

V+: cable marrón
GND: malla
SGN1: cable verde
SGN2: no conectar

Conexión finales de carrera ([702])

V+: no conectar
GND: común (COM)
SGN1: apertura (FCA)
SGN2: cierre (FCC)

Conexión encoder doble ([703])

V+: cable marrón
GND: malla
SGN1: cable verde
SGN2: cable amarillo

☞ La opción [704] no está disponible para accionadores de puertas batientes. Si se selecciona [704], funcionará como [701].

Conexión de accionadores para puertas correderas y basculantes (parámetros C 302 y C 303)

ST1: abrir
ST2: cerrar

DL1: LED SGN1 (encoder) A1
DL2: LED SGN2 (encoder) A1
DL3: LED SGN1 (FCA) A1
DL4: LED SGN2 (FCC) A1

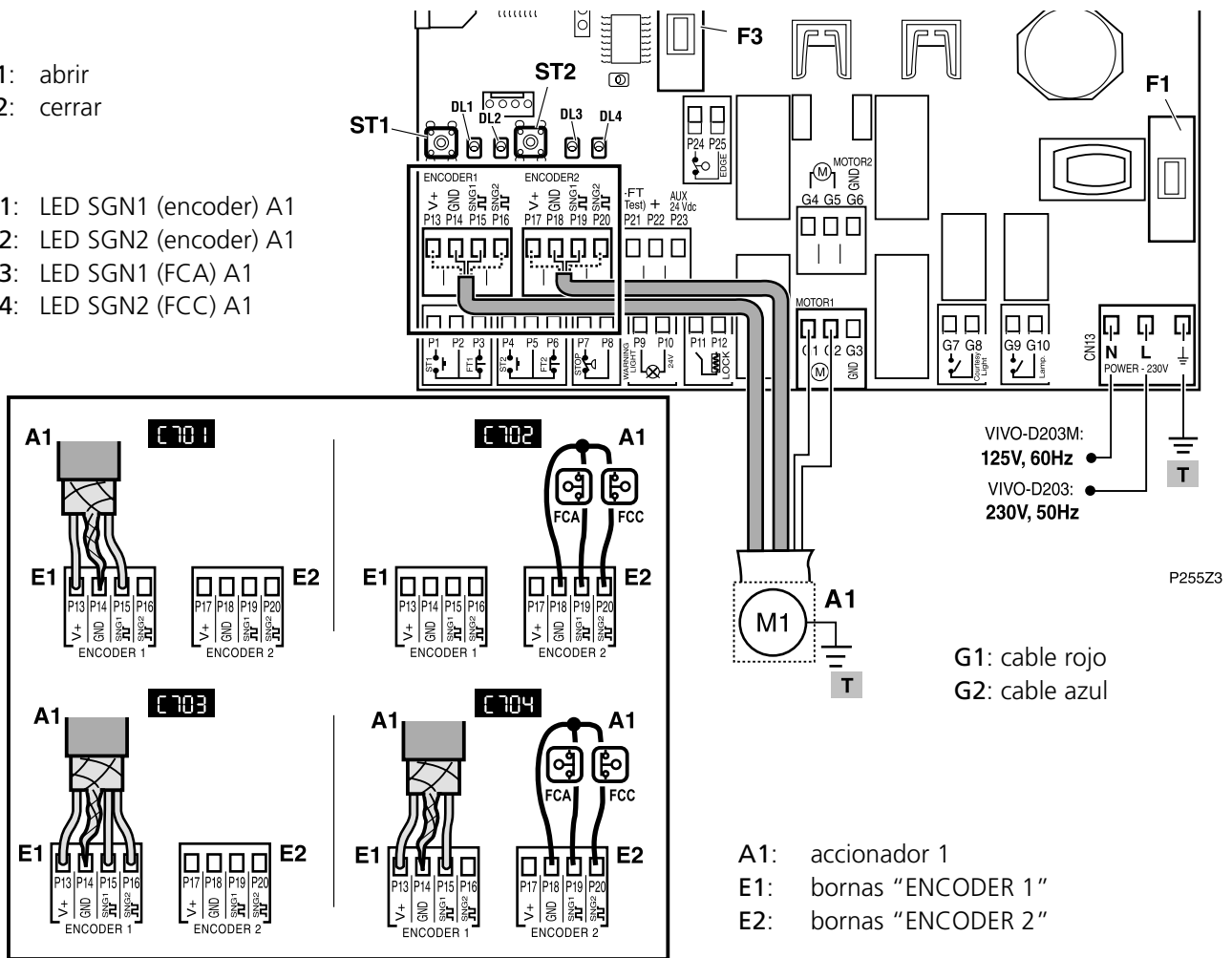

Conexión encoder simple (C 701)	Conexión finales de carrera (C 702)	Conexión encoder doble (C 703)	Conexión encoder simple y FC (C 704)	
Conector E1:	Conector E2:	Conector E1:	Conector E1:	Conector E2:
V+: cable marrón	V+: no conectar	V+: cable marrón	V+: cable marrón	V+: no conectar
GND: malla	GND: común (COM)	GND: malla	GND: malla	GND: común (COM)
SGN1: cable verde o azul	SGN1: apertura (FCA)	SGN1: cable verde o azul	SGN1: cable verde o azul	SGN1: apertura (FCA)
SGN2: no conectar	SGN2: cierre (FCC)	SGN2: cable amarillo	SGN2: no conectar	SGN2: cierre (FCC)

🔧 En puertas correderas (C 302) y basculantes (C 303), sólo es posible utilizar un único motor (M1), que debe conectarse en las bornas "MOTOR 1".
Si utiliza encoder simple (C 701, C 704) o doble (C 703), conéctelo siempre en las bornas "ENCODER 1".
Si utiliza finales de carrera (C 702 o C 704), conéctelos siempre en las bornas "ENCODER 2".

Conexión de EPS1 con parámetros A602 y A603

Si desea utilizar la tarjeta EPS1 con los parámetros A602 o A603 (vea la tabla de la página 8), realice las conexiones como se muestra en la figura siguiente.

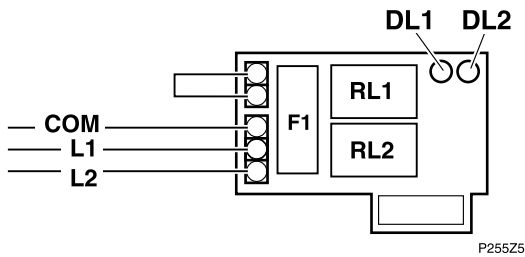

DL1: LED rojo, contacto L1-COM
DL2: LED verde, contacto L2-COM

Indicaciones del display

Tras 15 minutos sin tocar ninguna tecla, el display muestra un segmento horizontal en D4. Se encenderá al tocar cualquiera de los pulsadores ESC, ENTER, UP, DOWN.

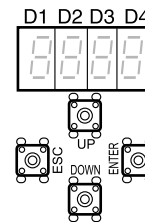

D1 y D2 (estado de la puerta):

CL (fijo)	Puerta cerrada
CL (parpadeando)	Puerta cerrando
OP (fijo)	Puerta abierta
OP (parpadeando)	Puerta abriendo
PC (parpadeando)	Puerta peatonal cerrando
PO (fijo)	Puerta peatonal abierta
PO (parpadeando)	Puerta peatonal abriendo
XX (cuenta atrás)	Puerta en espera
StOP	Accionador desbloqueado
PR (fijo)	Pausa (maniobra no finalizada)
rS (fijo)	Puerta haciendo reset (buscando posición de cierre)
HP (fijo)	Modo Hombre presente

D3 y D4 (mensajes de error):

⌈4	Dispositivo de seguridad en apertura activado
⌈5	Dispositivo de seguridad en cierre activado
⌈9	Banda mecánica o resistiva activada
E1	Fallo encoder motor 1
E2	Fallo encoder motor 2
F1	Límite de fuerza motor 1 rebasado
F2	Límite de fuerza motor 2 rebasado

En puertas batientes, ⌈4 se refiere a la fotocélula interior, y ⌈5 a la exterior (en lugar de apertura y cierre, respectivamente).

Selección del tipo de puerta (⌈3)

- 1 P141A
- 2 P141B
- 3 N141C
- 4 N141D
- 5 N141E
- 6 Seleccione tipo puerta:
⌈301: batiente
⌈302: corredera
⌈303: basculante
- 7 N141G
- 8 P141H

Selección del número de accionadores (C0); sólo en puertas batientes (C30 I)

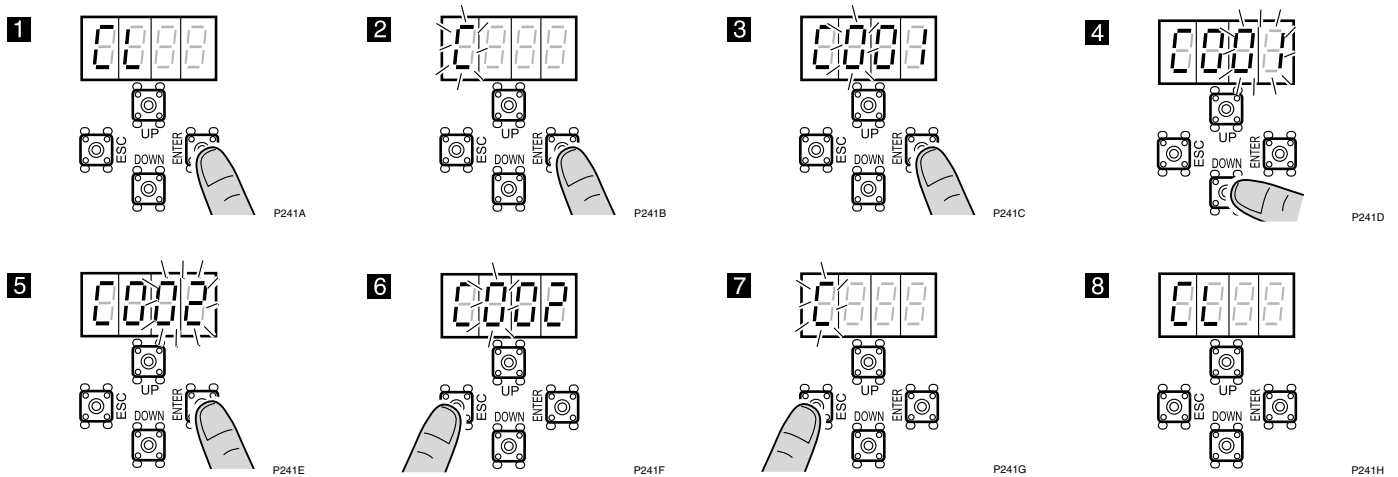

Comprobación y cambio del sentido de giro del accionador A1-A2 (C1 - C2)

- Esta operación sólo es necesaria si el accionador A1-A2, al hacer reset (r5), cierra la hoja en lugar de abrirla.
- En el paso **4**, compruebe el sentido de giro mediante ST1 (abrir) y ST2 (cerrar). Mediante C1 se activa el accionador 1 y mediante C2 se activa el accionador 2.

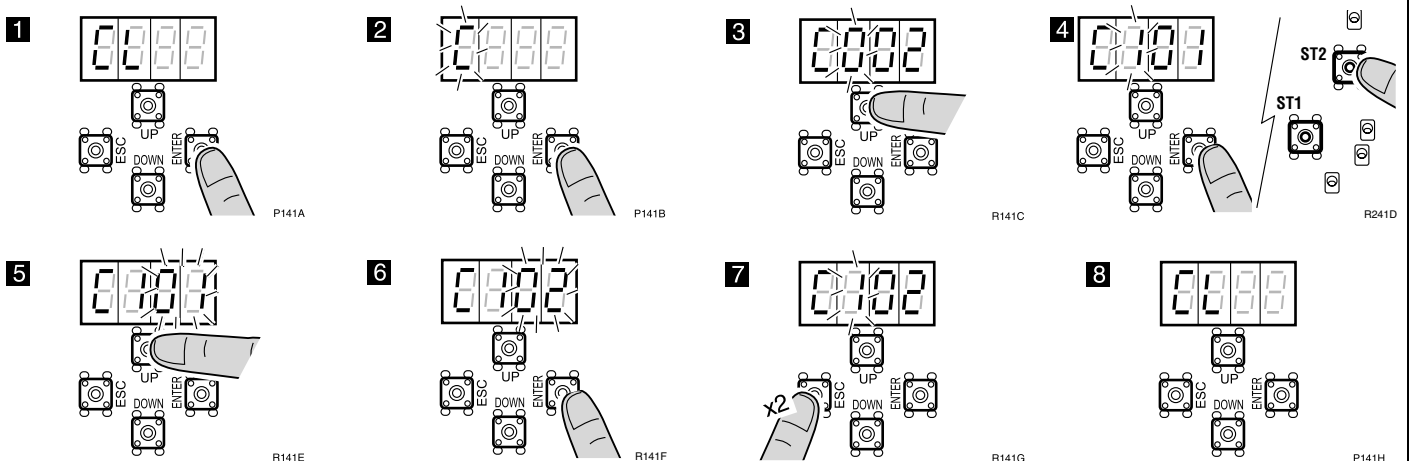

Grabación del código de radio para apertura total, P1 (sólo con receptor RSD, C80 I)

- Si utiliza un receptor distinto al RSD, consulte sus propias instrucciones.
- Antes de comenzar la grabación, seleccione la opción C80 I (receptor RSD).

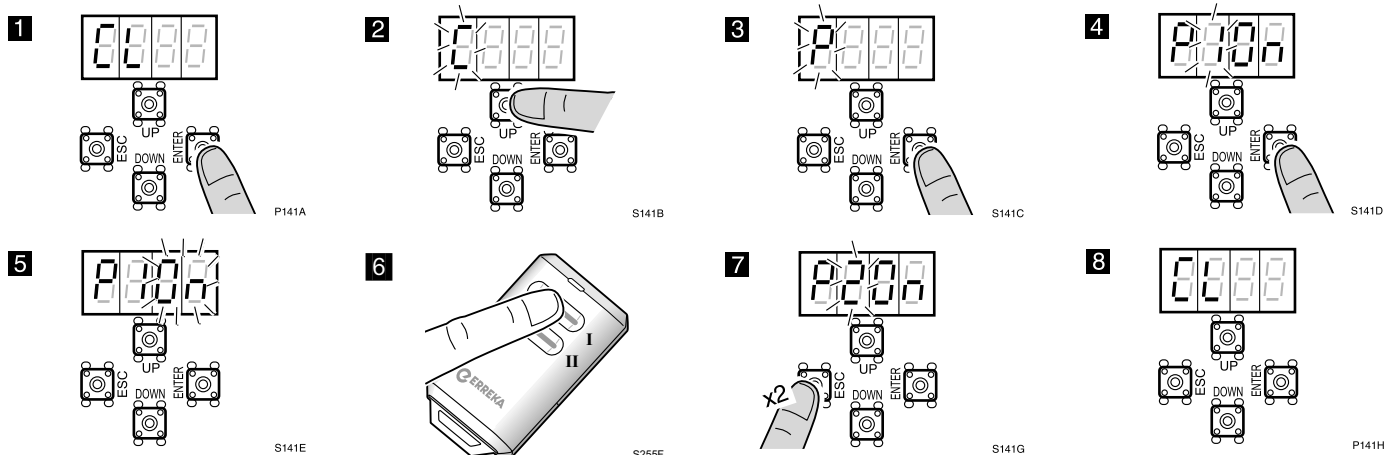

Grabación del código de radio para apertura peatonal, P2 (sólo con receptor RSD)

- El procedimiento es análogo al de apertura total, pero empleando el parámetro P2 en lugar de P1.

Grabación del recorrido (todos los casos)

▲ Antes de realizar la grabación del recorrido, es necesario instalar el tope de apertura y cierre (consulte el manual del accionador).

▲ Si utiliza accionadores sin encoder ni finales de carrera, antes de grabar el recorrido debe ajustar la fuerza máxima (R6) al mínimo valor necesario para mover la puerta. En caso contrario, el cuadro de maniobra no podrá detectar las detenciones de la puerta durante el Reset (r5).

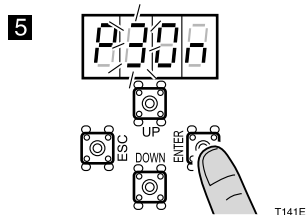
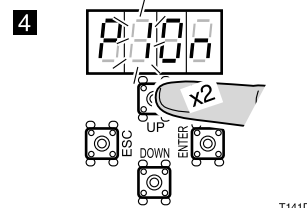
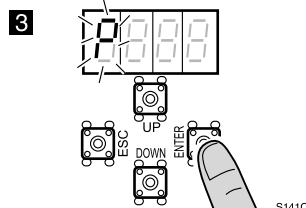
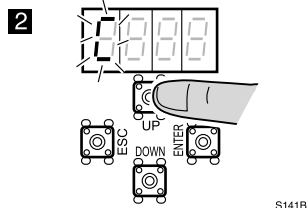
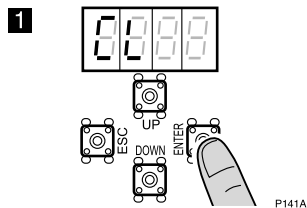

6 La puerta realiza la maniobra de aproximación (cierra para grabar el punto de cierre).

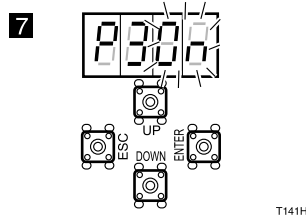

A continuación se muestra el procedimiento con una puerta batiente. Para puertas correderas o basculantes, proceda de forma similar.

8 Iniciar la apertura de la hoja 1 con ST1:

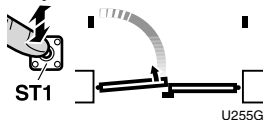

9 Iniciar paro suave hoja 1 con ST1 (sólo con CRO1 o CRO2):

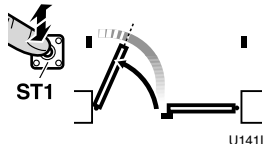

10 Finalizar la apertura de la hoja 1 con ST1:

En cualquier caso, se realiza de forma automática al alcanzarse el tope de apertura (con C700, C701, C703 o C704) o el FCA (con C702 o C704).

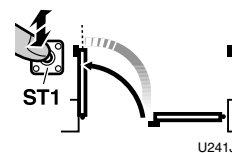

8a Con puerta basculante y paro suave, pulse de nuevo ST1 para pasar de velocidad lenta a rápida.

11 Iniciar la apertura de la hoja 2 con ST1:

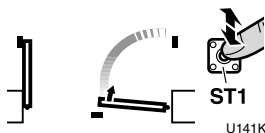

12 Iniciar paro suave hoja 2 con ST1 (sólo con CRO1 o CRO2):

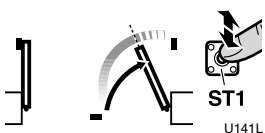

13 Finalizar la apertura de la hoja 2 con ST1:

En cualquier caso, se realiza de forma automática al alcanzarse el tope de apertura (con C700, C701, C703 o C704) o el FCA (con C702 o C704).

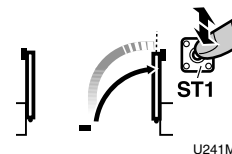

14 Iniciar el cierre de la hoja 2 con ST1:

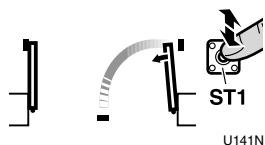

15 Iniciar paro suave hoja 2 con ST1 (sólo con CRO1 o CRO3):

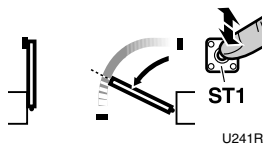

16 Finalizar el cierre de la hoja 2 con ST1:

En cualquier caso, se realiza de forma automática al alcanzarse el tope de cierre (con C700, C701, C703 o C704) o el FCC (con C702 o C704).

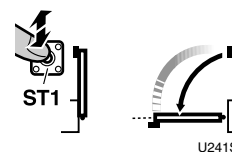

17 Iniciar el cierre de la hoja 1 con ST1:

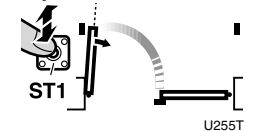

18 Iniciar paro suave hoja 1 con ST1 (sólo con CRO1 o CRO3):

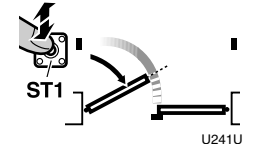

19 Finalizar el cierre de la hoja 1 con ST1:

En cualquier caso, se realiza de forma automática al alcanzarse el tope de cierre (con C700, C701, C703 o C704) o el FCC (con C702 o C704).

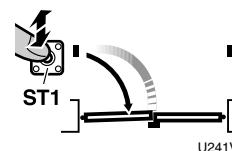

17a Con puerta basculante y paro suave, pulse de nuevo ST1 para pasar de velocidad lenta a rápida.

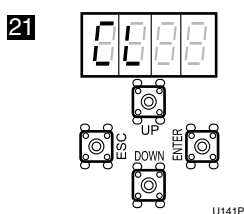
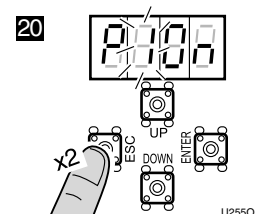

Durante las maniobras de grabación, el sistema de seguridad antiatrapamiento permanece funcionando.

La apertura peatonal se programa mediante F3, por lo que no se tiene que grabar el recorrido de dicha apertura peatonal.

En maniobra basculante y la fotocélula de Cierre C5 activada, si detecta obstáculo durante la grabación, lo considerara como punto a partir del cual debe activarse la sombra de fotocélula. Funciona sólo con Apertura Comunitaria (R90 I).

Tabla completa de programación (I)

D1	D2	Parámetro	D3	D4	Opción pre-determinada	Opciones o valores
C	0	Número de accionadores	0	1, 2	0 1	0 1: un accionador, 02: dos accionadores (sólo disponible con C30 1)
	1	Sentido de giro del accionador 1 (también cambia el accionador 2)	0	1, 2	0 1	0 1: sentido A, 02: sentido B. Comprobar el sentido pulsando ST1 (abrir) y ST2 (cerrar)
	2	Sentido de giro del accionador 2 (también cambia el accionador 1)	0	1, 2	0 1	0 1: sentido A, 02: sentido B. Comprobar el sentido pulsando ST1 (abrir) y ST2 (cerrar)
	3	Tipo de puerta	0	1... 3	0 1	0 1: batiente, 02: corredera, 03: basculante
	4	Dispositivo de seguridad en apertura (fotocélula)	0, 1	0, 1	00	00: no instalado, 10: sin testeo, 1 1: con testeo
	5	Dispositivo de seguridad en cierre (fotocélula) Fotocélula de cierre con C520 o C52 1, también impide el inicio de la apertura de la puerta	0...2	0, 1	00	00: no instalado, 10: sin testeo, 1 1: con testeo, 20: sin testeo, 2 1: con testeo
	6	Electrocerradura / electroimán C630 y C640 sirven para gestionar un relé externo a 24Vdc, conectado en las bornas P11-P12. La alimentación de los electroimanes debe ser externa (a través de dicho relé) y se debe dimensionar en función de los electroimanes utilizados.	0...4	0...4	00	00: no instalados 1X: electrocerradura sin impulso de retroceso. Tiempo de electrocerradura programable: 3 segundos con X=0 (por defecto), 3,5s con X= 1, 4s con X=2, 4,5s con X=3, 5s con X=4. 2X: electrocerradura con impulso de retroceso. Tiempo programable (electrocerradura / retroceso motor): 4,5/1,5 segundos con X=0 (por defecto), 5/2s con X= 1, 5,5/2,5s con X=2, 6/3s con X=3, 6,5/5s con X=4. 30: electroimán sin impulso 40: electroimán de caída
	7	Encoder / Finales de carrera El conexionado depende del tipo de accionador seleccionado (C30 1, C302 o C303); vea el correspondiente esquema eléctrico	0	0...4	00	00: no instalados; 0 1: con encoder simple; 02: con finales de carrera; 03: con encoder doble; 04: con encoder y finales de carrera (no disponible con C30 1 seleccionado);
	8	Tarjeta de radio	0	1, 2	02	0 1: tarjeta RSD (no decodificadora); 02: tarjeta decodificadora de dos canales
	9	Banda de seguridad	0	1, 2	0 1	0 1: mecánica; 02: resistiva 8k2
R	Paro suave	0	0...3	0 1	00: sin paro suave; 0 1: paro suave en apertura y cierre; 02: paro suave en apertura; 03: paro suave en cierre	
P	1	Grabación radio apertura total	o	n		Graba código y canal apertura total
	2	Grabación radio apertura peatonal	o	n		Graba código y canal apertura peatonal
	3	Grabación recorrido de la puerta	o	n		Graba las maniobras según la configuración CR
F	1	Orden de marcha mediante pulsadores ST1 y ST2. Con F 10 1 es posible mantener la puerta abierta (total o peatonal) manteniendo pulsados ST1 o ST2 respectivamente. Esto permite utilizar programador horario combinado con F2 y/o F4 ≠ 00.	0	0...4	0 1	00: ST1 y ST2 sin efecto, las ordenes de marcha se realizan mediante radio (canal 1: apertura-cierre total, canal 2: apertura-cierre peatonal) 0 1: ST1 apertura-cierre total, ST2 apertura-cierre peatonal 02: ST1 apertura total, ST2 cierre total 03: hombre presente (el display indica HP.); 04: hombre presente en cierre
	2	Modo de funcionamiento semiautomático o automático y tiempo de espera (en segundos) en modo automático	0..5,	0...9	00	00: modo semiautomático 0 1: modo automático y tiempo de espera 1 segundo; ... 59: modo automático y tiempo de espera 59 seg.; 10: 1 min. 0 seg.; ...; máximo 4 minutos
	3	Apertura peatonal (%)	0...9	0...9	40	00: no realiza apertura peatonal, 10: 10% de la apertura total, etc
	4	Modo de cierre peatonal	0...5	0...9	00	00: modo semiautomático 0 1: modo automático y tiempo de espera 1 segundo; ... 59: modo automático y tiempo de espera 59 seg.; 10: 1 min. 0 seg.; ...; máximo 4 minutos

Tabla completa de programación (y II)

D1	D2	Parámetro	D3	D4	Opción pre-determinada	Opciones o valores
R	0	Lámpara destelleante	0	1, 2	01	01: salida con tensión, sin preaviso 02: salida con tensión, con preaviso
	1	Tiempo de luz de garaje	0..5	0..9	03	03 = 3 seg.; 59 = 59 seg.; 2,5 = 2 min. 50 seg.; ...; máximo 4 minutos
	2	Velocidad de la puerta	0	1..9	05	01: mínimo,..., 09: máximo
	3	Velocidad en paro suave	0	1..9	05	01: mínimo,..., 09: máximo
	5	Retroceso tras el cierre (evita que el accionador se agarrote en el tope)	0	0..5	00	00: sin retroceso; ...; 05: retroceso máximo
	6	Par/fuerza máxima de atrapamiento (nivel de aumento respecto a la nominal) El dígito D3 permite ajustar el nivel durante la apertura; El dígito D4 permite ajustar el nivel durante el cierre	2..9	2..9	55	22: nivel 2 en apertura y nivel 2 en cierre; 34: nivel 3 en apertura y nivel 4 en cierre; ...; 65: nivel 6 en apertura y nivel 5 en cierre; ...; 99: nivel 9 en apertura y cierre
	7	Paso por fotocélula (de apertura o de cierre) durante tiempo de espera (sólo en modo automático)	0	0..2	02	00: no afecta al tiempo de espera 01: cierre inmediato al liberar las fotocélulas 02: reinicia el tiempo de espera
	8	Efecto de los pulsadores ST1-ST2 durante tiempo de espera (sólo en modo automático)	0	0..2	02	00: no tienen efecto durante la espera 01: producen cierre tras 3 segundos 02: reinician el tiempo de espera
	9	Modo de apertura	0	1..3	02	01: apertura comunitaria 02: paro alternativo semiautomático 03: paro alternativo automático (si está seleccionado F200, R903 pasa a ser R902)
	R	Desfase entre hojas en apertura y cierre	0..9	0..9	22	00: sin desfase en apertura ni en cierre, (aplicar sólo en puertas sin solape); 11: desfase mínimo en apertura (1 segundo) y cierre (1 segundo) 23: desfase de 2 segundos en apertura y de 3 segundos en cierre ... 99: desfase máximo en apertura (9 segundos) y cierre (9 segundos)
b	Uso del conector de tarjeta EPS1 Para los parámetros R602 y R603 utilice la tarjeta EPS1 puenteando las bornas de entrada de red, en vez de conectarlas a la red (ver esquema "Conexión de EPS1 para R602 o R603").	0	0..3	00	00: uso para semáforo estandar; 01: uso para frenos 02: contacto NC con puerta abierta (L1-COM), con puerta cerrada (L2-COM) 03: impulso Abrir 1 segundo (L1-COM) al iniciar apertura) y Cerrar 1 segundo (L2-COM) al iniciar el cierre. Permite activar otro cuadro.	
R	0	Clave bloqueo de programación Si utiliza clave, asegúrese de recordarla, para futuros accesos a la programación	0	0, 1	0000	La opción predeterminada es 0000 (sin clave). Si cambia cualquier cifra, se considera clave. Seleccione la clave deseada (comenzando por D1) mediante UP y DOWN. Presione ESC para cancelar o ENTER para confirmar y pasar a D2, y así sucesivamente.
	1	Maniobras totales realizadas	X	X		Indica los cientos de ciclos realizados (por ejemplo, 68 indica 6.800 ciclos realizados)
	2	Maniobras parciales realizadas	X	X		Indica los cientos de ciclos realizados. Es posible reiniciarlo pulsando simultáneamente ST1, ST2 y ENTER.
E	0	Comunicación ftp	0	n		Comunicación inmediata con el servidor
	1	Intensidad de la señal GSM	X	X		Indica la intensidad de la señal